

**Oferujemy kompleksowe
rozwiązania pomagające
obniżyć koszty zużycia
energii nawet do 97%**

97%



SMART ENERGY

ODBIORCA MUSI WIEDZIEĆ CO

Wiemy, że inteligentna kontrola zużycia energii jest kluczem do OZE w Polsce.

ROZWIĄZUJEMY PROBLEM EFEKTYWNOŚCI ENERGETYCZNEJ

Jesteśmy specjalistycznym dystrybutorem z wartością dodaną, gdzie wartością dodaną jest również gotowość do rozwiązania każdego problemu technicznego i biznesowego, na który napotyka nasz Partner.

Pracujemy jedynie z liderami rynku.

**Nasze szerokie portfolio
- zapewnia Ci elastyczność.**

Posiadamy własne centra szkoleniowe oraz wyspecjalizowaną kadre.

Dzięki temu jesteśmy w stanie profesjonalnie przeprowadzić klienta przez cały proces efektywności energetycznej.



SIĘ DZIEJE Z JEGO ENERGIA



**CHCESZ WIEDZIEĆ WIĘCEJ?
ZAPRASZAM DO KONTAKTU**

Marek Gawrylkiewicz

ENERGY SOLUTIONS

JUNIOR PRODUCT MANAGER

+48 609 070 083

marek.gawrylkiewicz@s4e.pl

**ZOBACZ JAK
MOŻEMY
CI POMÓC**

JESTEŚMY Z TOBĄ W CAŁYM PROCESIE

DOBIERZEMY NAJLEPSZE ROZWIĄZANIA TECHNICZNE



Systemy monitorowania i zarządzania energią

Wiemy, że stawiasz na optymalizację zużycia energii.



Rozwiązania fotowoltaiczne

Skupiamy się na rozwiązaniach wydajnych i trwałych o długim okresie gwarantowanej sprawności.



Inteligentne oświetlenie wewnętrzne i uliczne

Zgodnie z ideą Smart City pomagamy tworzyć miasta przyszłości oświetleniem dopasowującym się do użytkownika, aby oszczędzać energię i pieniądze.

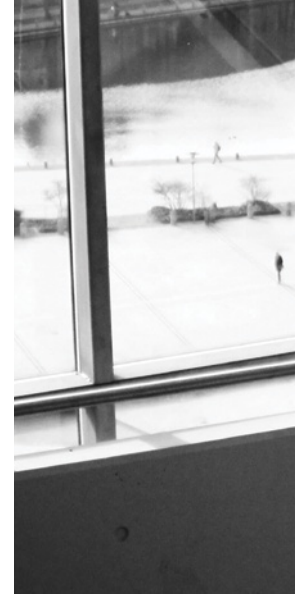



Systemy Automatyki budynkowej

Zapewniamy zintegrowany system monitorowania i zarządzania wszystkimi urządzeniami w budynku i jego otoczeniu..



Pompy ciepła

Dysponujemy wszystkimi dostępnymi obecnie technologiami: pompy powietrzne, gruntowe i gazowe.



Systemy kogeneracji

Efektywność energetyczna systemu skojarzonego jest nawet o 30% wyższa niż w przypadku oddzielnego wytwarzania energii elektrycznej w elektrowni kondensacyjnej oraz ciepła w kotlewni.

ZAPEWNIMY OPTYMALNE FINANSOWANIE INWESTYCJI

UZYSKAMY NIEZBĘDNE POZWOLENIA NA REALIZACJĘ PROJEKTU

SYSTEM MONITOROWANIA I ZARZĄDZANIA ENERGIĄ



**CHCESZ WIEDZIEĆ WIĘCEJ?
ZAPRASZAM DO KONTAKTU**

Marek Gawrytkiewicz
ENERGY SOLUTIONS
JUNIOR PRODUCT MANAGER

+48 609 070 083
marek.gawrytkiewicz@s4e.pl

I MASZ PEŁNĄ KONTROLĘ

OPTYMALIZUJESZ CASH-FLOW ORAZ PROCES WINDYKACJI

DZIĘKI NIEMU WIESZ WIĘCEJ

- Analizujesz informacje o zużyciu w czasie rzeczywistym
- Planujesz zapotrzebowania na moc dzięki profilom poboru energii oraz przekroczeń mocy
- Analizujesz parametry umowy oraz dane z faktur sprzedażowych
- Przewidujesz jakie będzie zużycie w kolejnym miesiącu oraz jaka będzie wartość faktury
- Analizujesz ryzyko uszkodzeń urządzeń pomiarowych
- Wykrywasz próby nielegalnego i nieuprawnionego podłączenia się do sieci

WIESZ WIĘCEJ I OSZCZĘDZASZ WIĘCEJ

- Obniżasz koszty pozyskiwania danych z liczników energii
- Redukujesz koszty w obszarze zamówień na energię
- Eliminujesz wystąpienia przekroczeń mocy Masz możliwość rozliczeń w taryfy w zależności od aktualnego obciążenia sieci
- Optymalizujesz konsumpcję energii

KONTROLA ENERGII W CZASIE RZECZYWISTYM DLA PRZEDSIĘBIORSTW I INSTYTUCJI

INSTYTUCJE PUBLICZNE

PRZEMYSŁ

BRANŻA BUDOWLANA

SYSTEM KONTROLI

Instytucja ma możliwość:

- Kontroli efektywności energetycznej
- Rekomendowania ulepszeń
- Raportowania i archiwizacji danych
- Pełnego zabezpieczenia danych

APLIKACJA DLA UŻYTKOWNIKA

(np. mieszkańca spółdzielni mieszkaniowej) Zebrane dane od użytkownika dają pełny profil jego zachowań



FOTOWOLTAIKA / OŚWIETLENIE LED / POMPY CIEPŁA / KOGENERACJA / ENERGETYKA BUDOWLANA

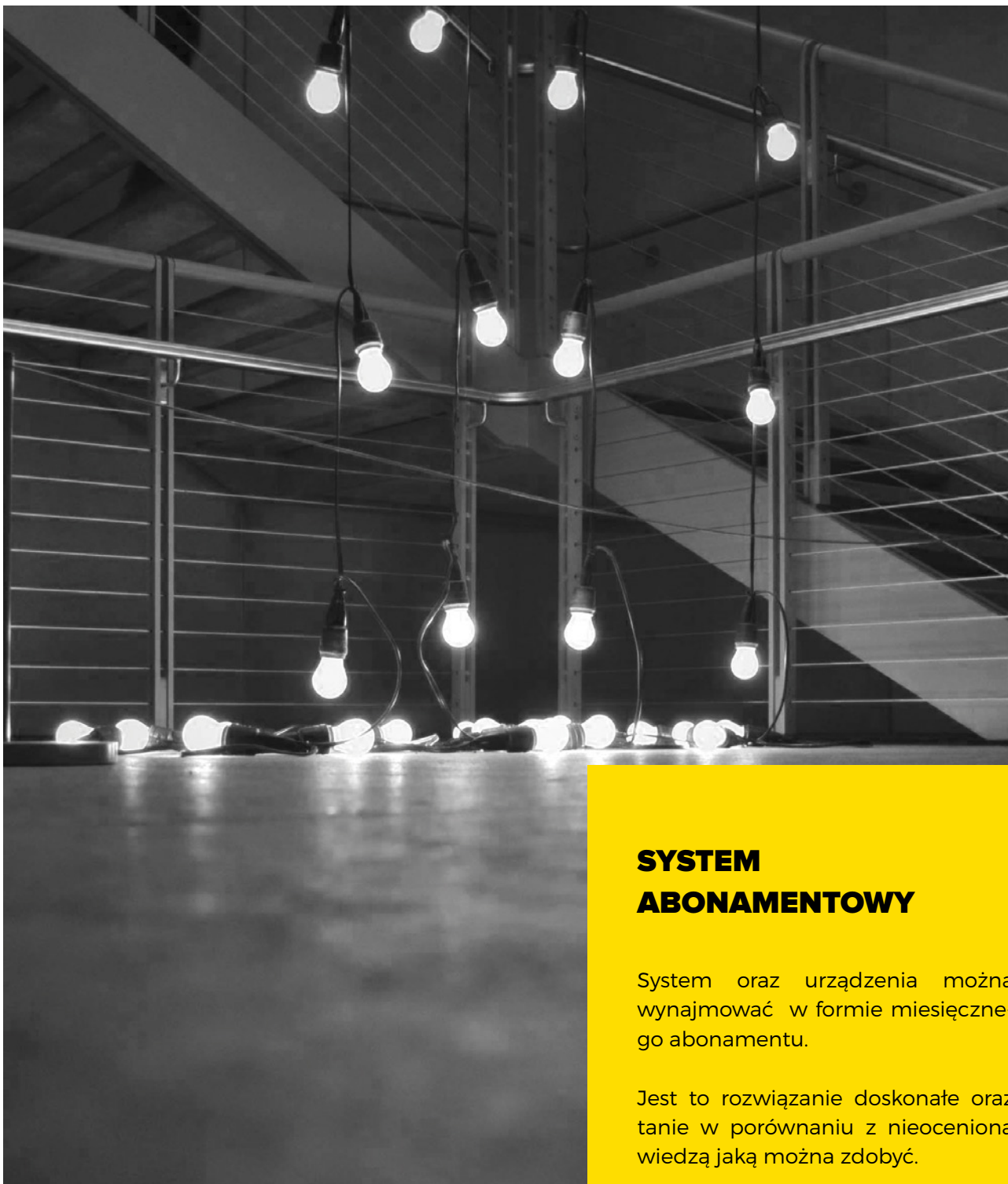

SYSTEM ABONAMENTOWY

System oraz urządzenia można wynajmować w formie miesięcznego abonamentu.

Jest to rozwiązanie doskonałe oraz tanie w porównaniu z nieocenioną wiedzą jaką można zdobyć.

ROZWIĄZANIA FOTOWOLTAICZNE



**CHCESZ WIEDZIEĆ WIĘCEJ?
ZAPRASZAM DO KONTAKTU**

Marek Gawryłkiewicz

ENERGY SOLUTIONS

JUNIOR PRODUCT MANAGER

+48 609 070 083

marek.gawrylkiewicz@s4e.pl

Oferujemy szeroką gamę innowacyjnych produktów fotowoltaicznych.

W naszym portfolio są panele PV najwyższej jakości polskiej i niemieckiej produkcji od doświadczonych producentów, którzy na rynku przetwarzania energii słonecznej w elektryczną są już ponad 20 lat.



STANDARDOWE MODUŁY MONO/POLIKRYSTALICZNE:

- **GWARANCJA**
20 lat gwarancji na produkt oraz rozszerzona liniowa gwarancja wydajności na okres 25 lat od niemieckiego producenta
- **STOPIEŃ SPRAWNOŚCI**
wysoka sprawność rzędu 18,5% zapewnia optymalną wydajność
- **ODPORNOŚĆ NA WARUNKI ATMOSFERYCZNE**
szczelność na kurz, ochrona przed wodą, solą, amoniakiem

25 LAT GWARANCJI NA SPRAWNOŚĆ PANELU

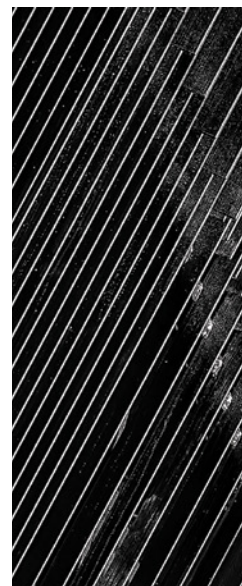

SAMOODŚNIEŻAJĄCE PANELE TYPU „NO FROST”:

- Równomierny rozkład temperatury na powierzchni modułu
- Ogrzewanie zewnętrznej warstwy modułu
- Krótki czas potrzebny do osiągnięcia temperatury roboczej
- Możliwość ogrzewania sektorowego nie wymagająca całej mocy zainstalowanych szyb

ZAAWANSOWANE ARCHITEKTONICZNIE ZINTEGROWANE Z BUDYNKIEM MODUŁY BIPV ORAZ BAPV

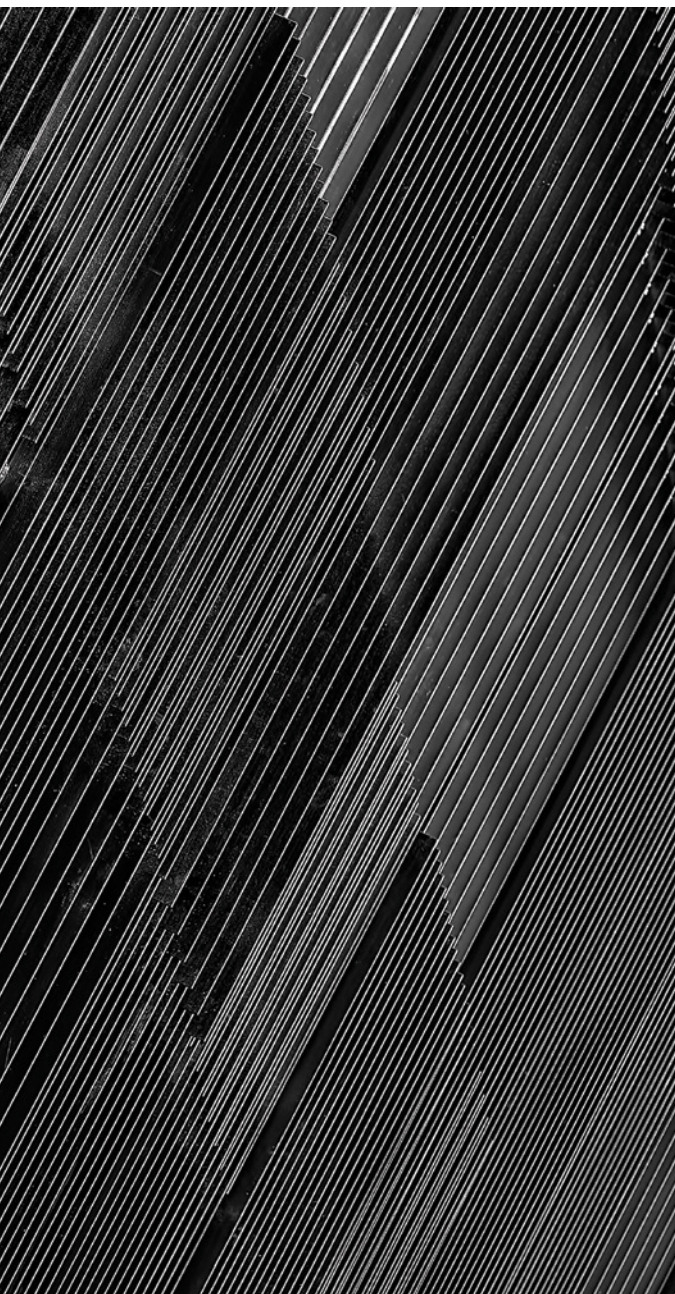

- **FOTOWOLTAICZNE OSŁONY
PRZECIWSŁONECZNE**

ukryj się przed słońcem nie rezygnując z wykorzystania jego mocy.

- **FOTOWOLTAICZNE FASADY BUDYNKÓW**

efektowny wygląd, generowanie energii a przy tym wentylacja zamiast standardowej fasady.

- **CAR PORTY I ZADASZENIA FOTOWOLTAICZNE**

osłona przed niepogodą dająca zasilanie.

- **ŚWIETLIKI FOTOWOLTAICZNE**

- **MAŁA ARCHITEKTURA FOTOWOLTAICZNA**

ławki, lampy itp. każda powierzchnia może generować energię elektryczną.

NIESTANDARDOWE OGNIWA FOTOWOLTAICZNE

TERAZ OGRANICZENIEM JEST TYLKO WYOBRAŹNIA ARCHITEKTA

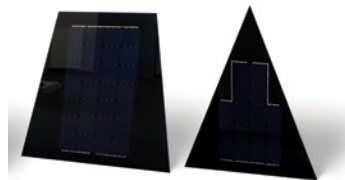

SZKŁO

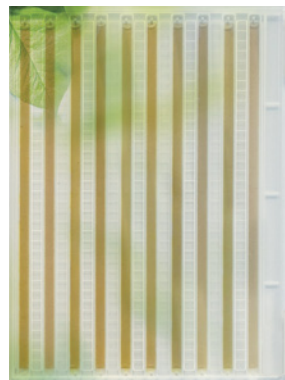

OGNIWO DRUKOWANE

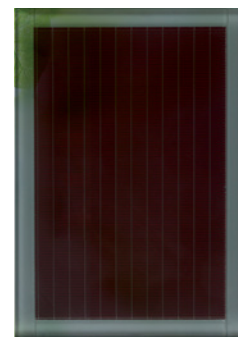

**OGNIWO AMORFICZNE
Z POWŁOKĄ
BARWIONĄ**



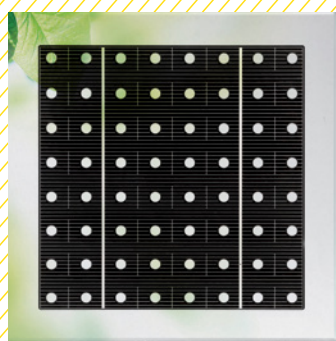

**OGNIWO
SEMITRSPARENTNE
POLIKRYSTALICZNE
ROMB**



**OGNIWO
MONOKRYSTALICZNE
BACK CONTACT**



**OGNIWO
POLIKRYSTALICZNE
BARWIONE - RED**

INTELIGENTNE OŚWIETLENIE LED OSZCZĘDZA TWOJĄ ENERGIĘ



**CHCESZ WIEDZIEĆ WIĘCEJ?
ZAPRASZAM DO KONTAKTU**

Marek Gawryłkiewicz
ENERGY SOLUTIONS
JUNIOR PRODUCT MANAGER

+48 609 070 083
marek.gawrylkiewicz@s4e.pl

NOWOCZESNE I ENERGOOSZCZĘDNE OŚWIETLENIE

DLA PRAKTYCZNIE KAŻDEGO TYPU BUDYNKÓW

NASZE ROZWIĄZANIA LED SPEŁNIAJĄ NAJWYŻSZE STANDARDY

- Posiadają doskonałe parametry oraz wysoką estetykę idealnie dopasowując się do wnętrz biurowych, hotelowych, komercyjnych oraz mieszkalnych.
- Cechują się wysoką szczelnością i wytrzymałością spełniając wymagania i standardy stosowania w przemyśle i rolnictwie.
- Mają nawet 40 krotnie dłuższą żywotność w porównaniu ze zwykłą żarówką.
- Są przyjazne dla środowiska dzięki zredukowanej nawet do 80% emisji CO₂, a nie zastosowanie w nich rtęci ogranicza promieniowanie ultrafioletowe i podczerwone.

Oferujemy je w komplecie z inteligentnymi systemami sterowania typu GSM, ZigBee, RS485, DALI

LUB

Autonomicznym Systemem Zarządzania który:

- Zmienia każdą oprawę LED w samodzielną jednostkę z rozbudowaną możliwością konfiguracji dzięki wbudowanej większej ilości dokładnych czujników.
- Pozwala na wymianę dotychczasowego oświetlenia „1 do 1” nie wymagając dodatkowych przyłączy dla czujników zewnętrznych = tańsza i szybsza instalacja.
- Umożliwia stworzenie systemu zarządzania oświetleniem nie wymagającego dodatkowego oprogramowania i infrastruktury.

DOSKONAŁE ROZWIĄZANIA DLA ROLNICTWA I PRZEMYSŁU

OSZCZĘDNOŚCI RZĘDU 70%

TO TAŃSZE KOSZTY UTRZYMANIA CAŁEGO OBIEKTU

OŚWIETLENIE WEWNĘTRZNE BUDYNKU

wg stref czasowych i czujnika ruchu

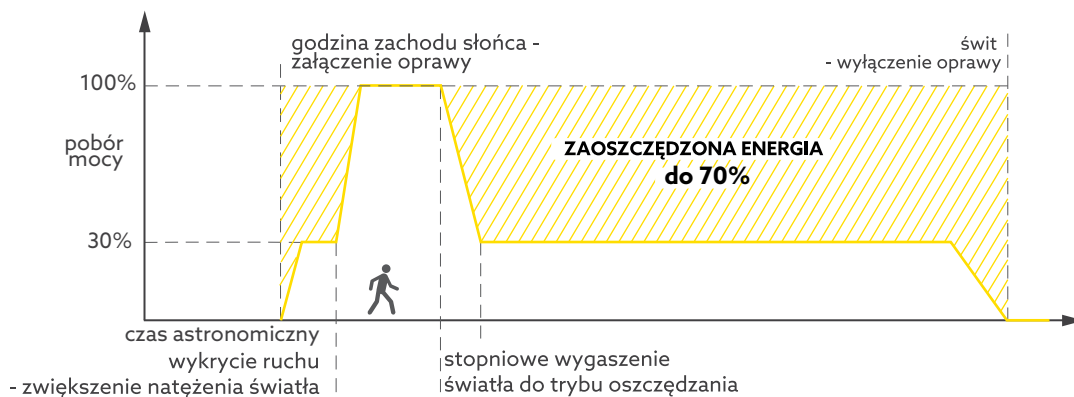

OŚWIETLENIE STANOWISKA PRACY

z pomiarem natężenia oświetlenia

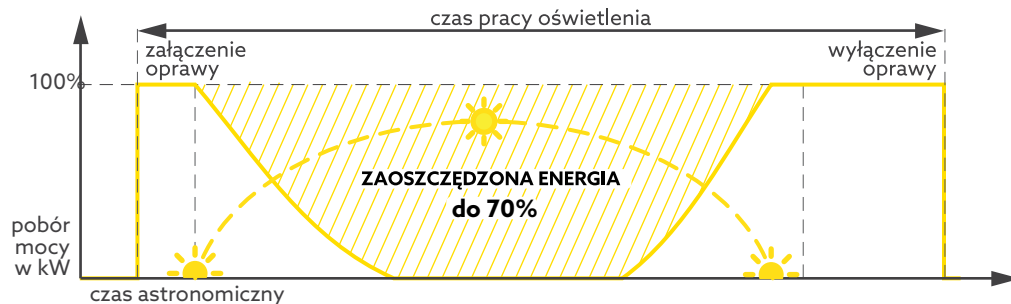



POZNAJ NASZE ROZWIĄZANIA DLA MIAST

WYTRZYMAŁOŚĆ

Nasze portfolio oświetlenia ulicznego zawiera produkty wykonane z wysokiej jakości materiałów odpornych na ciężkie warunki atmosferyczne i posiadające certyfikaty IP66 / IK08.

OSZCZĘDNOŚĆ I EKOLOGIA

Oświetlenie LED to nowocześniejsze i jaśniejsze rozwiązanie, niż standardowe lampy sodowe. Zmniejsza również zużycie energii oraz emisję szkodliwych substancji do środowiska.

MINIMALNY POBÓR ENERGII I NISKIE KOSZTY EKSPLOATACJI

SERWISOWANIE NAWET RAZ NA 15 LAT

SZYBKI START - PEŁNY STRUMIEŃ ŚWIETLNY NATYCHMIAST PO WŁĄCZENIU

BEZGŁOŚNA PRACA W KAŻDYCH WARUNKACH

WYSOKI WSPÓŁCZYNNIK ODDAWANIA BARW

SAMOSTERUJĄCE SIĘ OŚWIETLENIE

Nasze uliczne lampy LED mogą być wyposażone w system inteligentnego sterowania umożliwiający regulowanie strumienia światła w zależności od pory dnia i natężenia ruchu. Tak sterowane lampy obecne przy każdej drodze mogą służyć dodatkowo jako system monitorowania i transmitowania głosu i obrazu w kryzysowych sytuacjach zagrożenia, wypadków, wandalizmu itp. pomagając dbać o nasze bezpieczeństwo.

OŚWIETLENIE ZEWNĘTRZNE (ULICZNE)

wg stref czasowych z płynną regulacją natężenia oświetlenia

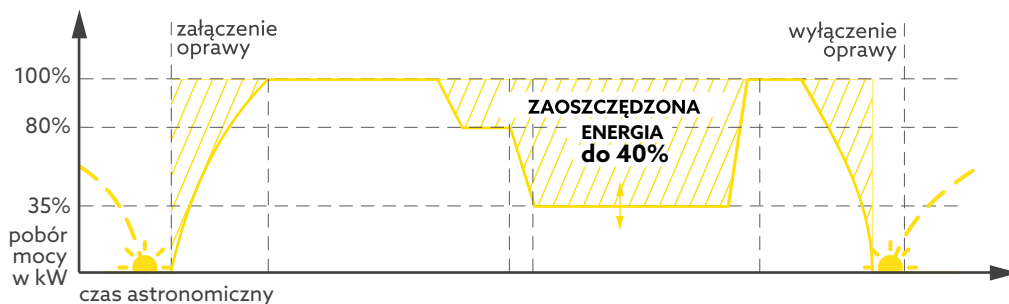

Zmniejsz zużycie energii elektrycznej i emisję szkodliwych substancji, co przyniesie korzyść dla budżetu i dla środowiska Twojej miejscowości. Pozbądź się przestarzałych i nieekonomicznych lamp starej generacji - odkryj energooszczędne i naturalne światło, które posłuży przez wiele lat. Zaoszczędź na kosztach wymiany i renowacji.

CZAS ZWROTU INWESTYCJI TO JUŻ NAWET 3 LATA

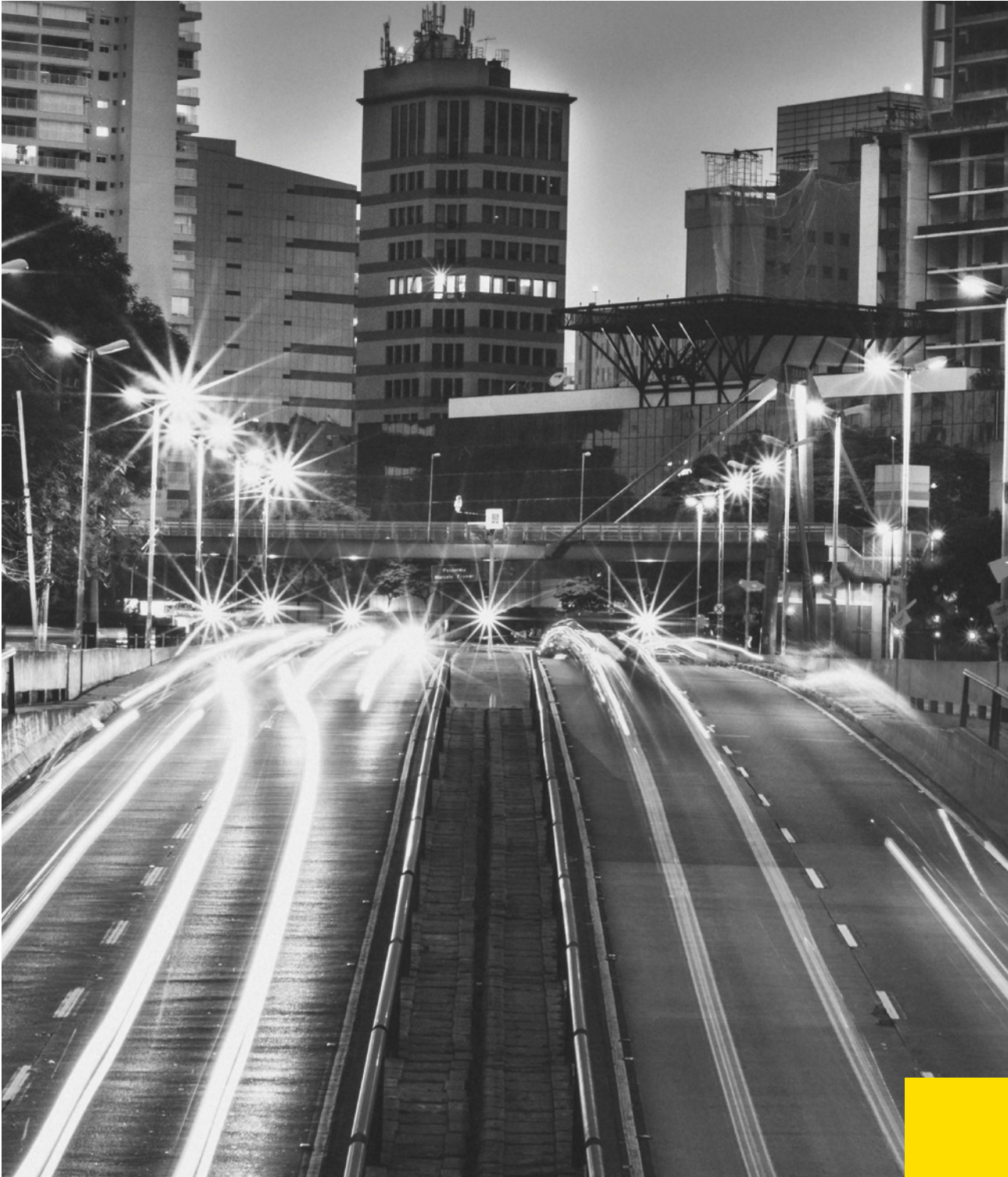

ZAPEWNIMY OPTYMALNE FINANSOWANIE INWESTYCJI



**CHCESZ WIEDZIEĆ WIĘCEJ?
ZAPRASZAM DO KONTAKTU**

Marek Gawrytkiewicz
ENERGY SOLUTIONS
JUNIOR PRODUCT MANAGER

+48 609 070 083
marek.gawrytkiewicz@s4e.pl

WIEMY, ŻE NOWOCZESNE PODEJŚCIE KOSZTUJE – NA TO RÓWNIEŻ MAMY SPOSÓB!

1

PROJEKTY DOTACYJNE

Zapewniamy uzyskanie korzystnych form dofinansowania oraz kompleksową obsługę w opracowaniu skutecznych projektów. Ubieramy pomysły w słowa, a słowa w projekty, które mają szansę na unijne dotacje.

Nasza oferta obejmuje:

- wnioski o dotacje/dofinansowanie Unijne oraz rozliczanie dotacji
- zarządzanie projektami
- wykonanie analiz finansowo – ekonomicznych
- kompletowanie dokumentacji projektowej
- wnioski o dofinansowanie m. in. do RPO, NFOŚ, POIŚ, WFOŚiGW



2 FORMUŁA ESCO

Ty oszczędzasz, my płacimy.

ESCO to kompleksowy model finansowania efektywności energetycznej. Zapewniamy finansowanie całego przedsięwzięcia modernizacyjnego. Spłata kosztu ESCO następuje z uzyskanych oszczędności, które wynikają ze zmniejszenia nakładów ponoszonych na energię elektryczną.

Kto może skorzystać? Ze wsparcia w formule ESCO mogą skorzystać zarówno prywatni przedsiębiorcy jak i jednostki samorządowe.

ESCO to obopólna korzyść. Zarówno podmiotu, na rzecz którego dokonywana jest inwestycja, jak i inwestujący otrzymują wymierne zyski z przedsięwzięcia. ESCO nie wymaga nakładów własnych. Ryzyko procesu finansowania jest po stronie firmy dostarczającej usługę.



3 LEASING

Proponujemy skorzystanie z możliwości leasingu urządzeń poprawiających efektywność energetyczną. Jest to instrument finansowy idealnie pasujący do tego typu projektów, ponieważ jeśli dobrze dobierzemy technologię, to oszczędności wynikające z jej zastosowania będą wystarczające do spłat rat leasingowych.

Kto może skorzystać? Z finansowania leasingiem mogą skorzystać zarówno prywatni przedsiębiorcy jak i jednostki samorządowe.



PROJEKTY DOTACYJNE

Zobacz na jakie rozwiązania możemy pomóc Ci uzyskać dotacje unijne.

Dotacje można przeznaczyć na inwestycje w odnawialne źródła energii, a także na poprawę efektywności energetycznej w przedsiębiorstwach, sektorze publicznym i mieszkaniowym.

SYSTEMY AUTOMATYKI BUDYNKOWEJ

Zapewniamy zintegrowany system monitorowania i zarządzania wszystkimi urządzeniami w budynku oraz jego otoczeniu.

Sterowanie pomieszczeniami; regulowanie temperatury, podnoszenie/opuszczanie osłon przeciwsłonecznych, włączanie/wyłączanie oświetlenia w tym regulowanie poziomu jego natężenia w zależności od intensywności światła dziennego.

Efektywne sterowanie układami HVAC

Odpowiednio zaprogramowane ogrzewanie, wentylacja i klimatyzacja przyczyniają się do spadku zużycia energii w budynku wpływając również na dobre samopoczucie znajdujących się w nim osób.

SYSTEMY KOGENERACJI

Efektywność energetyczna systemu skojarzonego jest nawet o 30% wyższa niż w przypadku oddzielnego wytwarzania energii elektrycznej w elektrowni kondensacyjnej oraz ciepła w kotlewni.

Systemy kogeneracji można umownie podzielić ze względu na wartość wyjściowej mocy elektrycznej na instalacje poniżej kilku MW, zaliczane do kogeneracji małej skali, w tym poniżej 100kW, czyli tzw. mikrokogenerację, oraz powyżej kilku MW, czyli systemy duże.

Do najważniejszych rodzajów kogeneracji należy zaliczyć turbiny gazowe, parowe, układy gazowo-parowe, ogniwa paliwowe oraz elektrownie jądrowe.

Od 2004 roku, rozwój kogeneracji wspierany jest dyrektywą Parlamentu Europejskiego a uzysk energii elektrycznej z kogeneracji w Państwach UE to aż 11 %.

POMPY CIEPŁA

Dysponujemy wszystkimi dostępnymi obecnie technologiami: pompy powietrzne, gruntowe i gazowe.

Pompa ciepła jest ekologicznym urządzeniem grzewczym, które w dobie dbałości o środowisko naturalne oraz nieustannie wzrastające ceny paliw, pozwala wykorzystać energię cieplną pochodzącą z natury.

Jest to najtańsze w eksploatacji źródła ciepła urządzenie grzewcze.

Pompa może współpracować z innymi źródłami energii takimi jak np. instalacje solarne.

Sterownik pompy pozwala na programowanie pogodowe, czasowe oraz wprowadzenie w tryb pracy „ekonomicznej”.

Przeprowadzimy Cię przez cały proces efektywności energetycznej.

**CHCESZ WIEDZIEĆ WIĘCEJ?
ZAPRASZAM DO KONTAKTU**

Marek Gawrylkiewicz
ENERGY SOLUTIONS
JUNIOR PRODUCT MANAGER

+48 609 070 083
marek.gawrylkiewicz@s4e.pl



SMART ENERGY

SMART ENERGY